

РАРАУА 3D ^{PLUS}

Компьютерный 3D томограф
экспертного класса

КТ / Панорама / Цефалометрия



Уникальная система
позиционирования



Размер вокселя
всего 70 мкм



Размеры
исследования
от 3,5*4 до 16*14 см



Компьютер с ПО
в комплекте



Быстрое сканирование
за 7,7 с

Мультифункциональность

КТ, Панорама, Цефалометрия

Множество функций и вариантов сканирования, позволяющих произвести качественную диагностику

- Выбор размера изображения
- 7.7 сек. быстрое КТ сканирование
- Отдельный сенсор для каждого типа исследования
- Безопасность, стабильность, надежность



Отдельный сенсор для цефалометрических исследований



Отдельный пульт управления



Лоток для личных вещей пациента



Позиционирование пациента лицом к лицу



Голосовое оповещение на русском языке



Комфортный упор для рук



Легкий доступ для пациентов на кресле-каталке



Автоматический выбор сенсора в зависимости от типа исследования

Отсутствие необходимости снятия установки или замены сенсора при изменении типа исследования

Конструкция, оптимизированная для безопасности, стабильности и надежности

Сбалансированная конструкция, позволяющая осуществить простой и быстрый монтаж, а также дальнейшее пользование аппаратом

Движение подбородочного упора во всех направлениях (ВВЕРХ/ВНИЗ/ВПРАВО/ВЛЕВО).



3D КТ

Технология компьютерной томографии высокого разрешения

Четкое изображение, позволяющее осуществить качественную диагностику



Режим быстрого сканирования

Сканирование длительностью 7,7 сек. с минимальной дозой при сохранении качественного результата

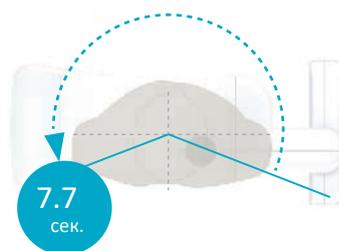

Отдельный сенсор для КТ

Отдельный сенсор с разрешением 75 мкм, оптимизированный для получения объемных изображений и идеального результата. Используется технология Минимальной лучевой нагрузки (Low Dose)

Технология исключения вторичного излучения металлов SMARF (Smart Metall Artifacts Reduction Function)

Обеспечивает превосходную визуализацию костных структур в условиях повышенного вторичного излучения от металлических конструкций в полости рта.

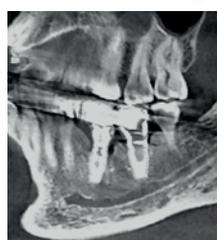

Без обработки SMARF



С обработкой SMARF

Выбор размера исследования

Оптимальный размер исследования при минимальной лучевой нагрузке

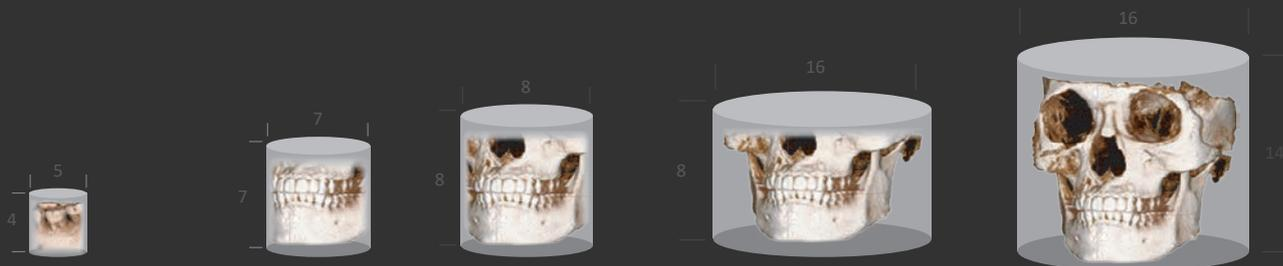

Φ 3.5x4

Φ 7x7

Φ 8x8

Φ 16x8

Φ 16x14

* Опционально

Эндо

Зубы

Челюсть

Лицо

High Definition

High Resolution

High Definition

Normal Resolution

Normal Resolution

70 мкм

100 мкм

150 мкм

200 мкм

200 мкм

Эндо режим высокого разрешения

Высококонтрастные изображения верхней и нижней челюсти

Изображения нижней и верхней челюсти с синусами

Кости лицевого скелета



Φ 3,5x4

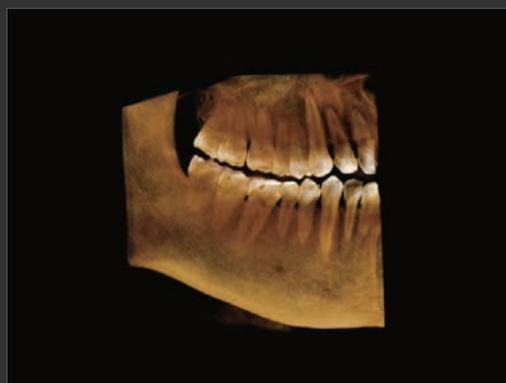

Φ 8x8



Φ 16x8



Φ 16x14

Панорама

Панорамные изображения высокого разрешения



Отдельный сенсор для панорамного снимка

Сенсор на основе Теллурида Кадмия(CdTe) с разрешением 70 мкм позволяет получать снимки с потрясающей детализацией

Сочетание линейного и вращательного движения

обеспечивает большее разнообразие режимов экспозиции

Программы экспозиции

PAPAYA 3D поддерживает различные варианты программ экспозиции, которые удовлетворяют требованиям диагностики Стандартный панорамный, Ортогональный панорамный, Сегментарный панорамный, Детский панорамный, Левый, Правый ВНЧС в латеральной проекции, Горизонтальные и Вертикальные сегменты, Прямая проекция ВНЧС, Левый Правый ВНЧС Прямая и латеральная проекции, Синусы латеральная и прямая проекции.



Стандартный панорамный снимок



Ортогональный панорамный снимок

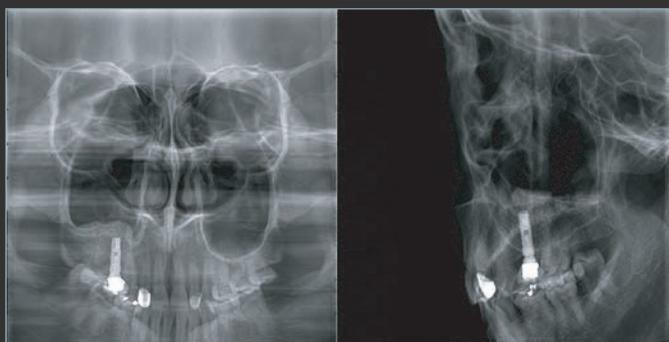

Синус прямая / Латеральная среднесагитальная проекция



Сегментация



Сегментарный панорамный снимок

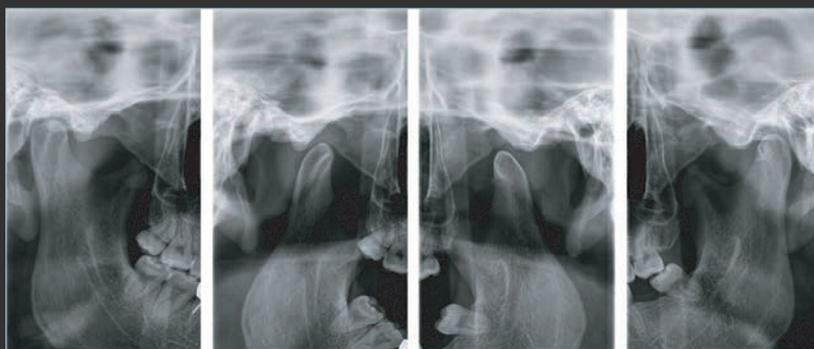

Левый, Правый ВНЧС в латеральной проекции

Цефалометрия

Цефалометрическое изображение высокого разрешения



- Оптимальная конструкция, разработанная для симметричного баланса, безопасности, долговечности.
- Лазерный центратор Франкфуртской горизонтали для легкого позиционирования пациента
- Датчик положения для избежания ошибок типа сканирования

- Быстрый режим позволяет получить качественное цефалометрическое изображение за 4 секунды без артефактов движения и искажений

Программы экспозиции

PAPAYA 3D поддерживает различные варианты программ экспозиции, которые удовлетворяют требованиям диагностики

Латеральная проекция, Прямая проекция, Линия Уотерса, Подбородочно-теменная проекция, Ладонь



Латеральная проекция



Прямая проекция



Проекция Уотерса



Подбородочно-теменная проекция



Ладонь



TRIANA OP

TRIANA OP – программа, позволяющая управлять функциями аппарата, выдающая подсказки для лаборанта.

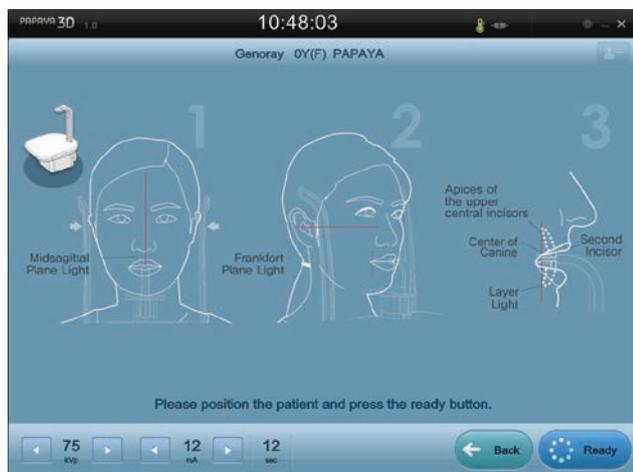

Подсказки для позиционирования пациента

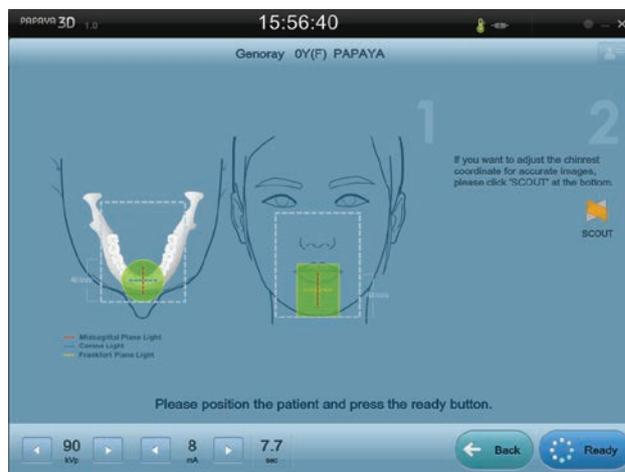

Помощь при позиционировании для КТ

ПО для просмотра изображений

TRIANA позволяет получать изображения со всех режимов экспозиции, таких как: Панорамный, Цефалометрический, Интраоральный, 3D реконструкция, а также интраоральная камера и вести базу данных пациентов

Рендеринг объемных изображений

Различные параметры рендеринга, такие как GRAY, X-RAY, MIP и др. для максимальной визуализации объектов

MPR (Мульти-планарная реконструкция)

MPR режим для максимально качественной диагностики и постановки диагноза

Дентальный реформат

Использование панорамного, поперечного и продольного видов Для планирования идеальной имплантации

Построение кривой

Построение дуги для максимальной визуализации интересующих Вас объектов

Цветовое выделение объектов

В зависимости от режимов, анатомические объекты и области выделяются различными цветами

CDSee

CDSee - компактный просмотрщик для экспорта исследования на CD, DVD и USB носители

Инструменты измерения

Расстояние, угол, плотность костной ткани, с простыми и понятными данными

Планирование имплантации

Возможность разметки, выбора имплантата и выделение нижнечелюстного канала

Поддержка DICOM 3.0

STL Экспорт

Возможность сохранения исследования в STL формате для дальнейшего сочетания с CAD/CAM технологиями или создания и печати хирургического шаблона

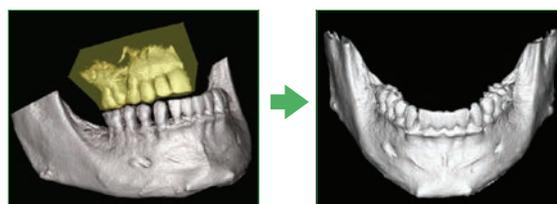

Набор прицельных снимков

Возможность создания панорамного изображения из интраоральных снимков

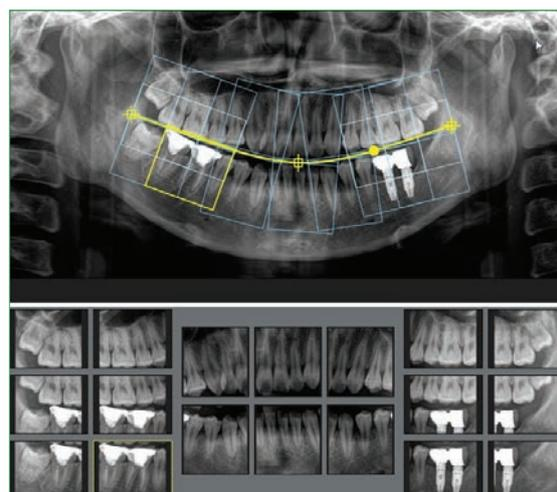

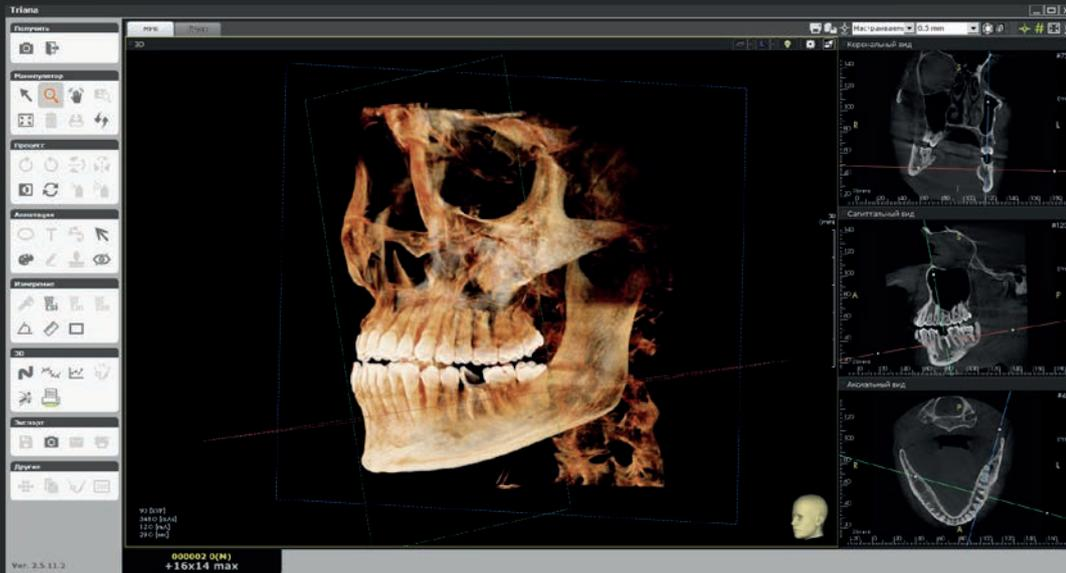

Пример исследования 16x14 см



Пример исследования 16x14 см (построение панорамной дуги)



Пример исследования в эндо-режиме

Основные характеристики

	РАРАУА 3D	РАРАУА 3D Plus (с цеф.)	
Время экспозиции	Панорама	9~17 сек	9~17 сек
	Цефалометрия	—	4~12 сек
	КТ	7,7/14,5 сек	7,7/14,5 сек
Размер изображения	Ф3,5×4~Ф16×14 см		
Размер вокселя	70~400 мкм		
Фокусное пятно	0,5 мм		
Угол анода	5°		
Мощность излучателя	60~90 кВ/60~69 кВ*		
Напряжение излучателя	4~12 мА		
Напряжение сети	220 В, 50/60 Гц		

* Версия для жилых домов

Сенсор

	КТ	Панорама	Цефалометрия
Размер вокселя	70×70 мкм	70×70 мкм	70×70 мкм
Материал детектора	CdTe*	CdTe*	CdTe*

* CdTe (Теллурид кадмия) – самый совершенный материал в современном детекторостроении

Указанные характеристики могут быть изменены без оповещения в целях улучшения

Габариты

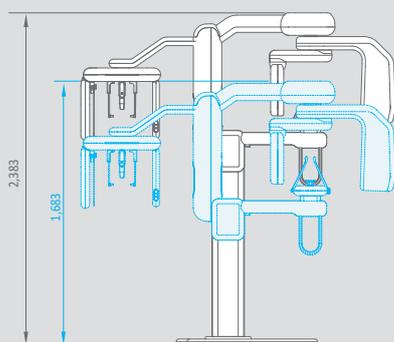

> PAPAUA 3D
1,203(Ш)×1,131(Г)×2,383(В) мм
145 кг

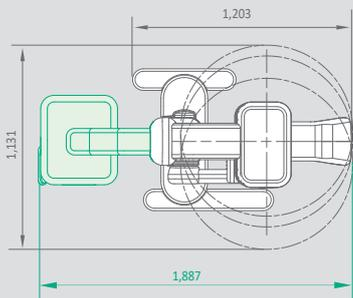

> PAPAUA 3D Plus (с цефалостатом)
1,887(Ш)×1,131(Г)×2,383(В) мм
160 кг

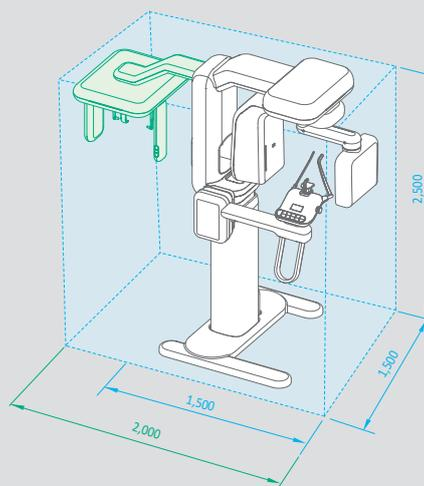

Выберите свою модель PAPAUA

	РАРАУА	РАРАУА Plus (с цеф.)	РАРАУА 3D	РАРАУА 3D Plus (с цеф.)
Панорама	●	●	●	●
Томографические срезы			●	●
CUST Imaging (имитация КТ)	●	●		
Цефалостат		●		●



Компания GREEN DENT – официальный дилер компьютерных дентальных томографов Genogay на территории Российской Федерации.

г. Москва, ул. Бутлерова, 17, БЦ NEO GEO, корпус С
8 800 555-79-94, +7 495 120-09-69
sales@greendent.ru
www.greendent.ru